

## Inteligentné riešenia pre každú stavbu

Na stavbách i v priemysle sa denne stretávate s našimi produktmi a špičkovými technológiami:

**EMACO**<sup>®</sup> – sanácie a oprava betónových a železobetónových konštrukcií

**MASTERSEAL**<sup>®</sup> – stierkové izolácie proti vode, povrchová úprava konštrukcií

**MASTERFLEX**<sup>®</sup> – tesniace tmely, injektáže proti vode

**MASTERFLOW**<sup>®</sup> – presné zalievkové hmoty, montážne a fixačné hmoty

**MASTERTOP**<sup>®</sup> – podlahové systémy pre priemysel a občiansku vybavenosť

**MBrace**<sup>®</sup> – zosilňovanie konštrukcií uhlíkovými lamelami a tkaninami

**PCI**<sup>®</sup> – lepidlá na obklady a dlažby, vodotesné izolácie, systémy produktov pre bazény wellness, kúpeľne a prírodný kameň

**PRINCE COLOR**<sup>®</sup> – zatepľovacie systémy, tenkovrstvové omietky, farby, laky, lazúry, malty, štuky, vodotesné izolácie, lepidlá, škárovacie hmoty

**CONIDECK**<sup>®</sup> – priamopojazdné a pochôdzne hydroizolačné systémy na báze strojovej alebo ručne aplikovanej polyuretánovej membrány

**CONIROOF**<sup>®</sup> – strešné hydroizolačné systémy na báze polyuretánov

**CONIPUR**<sup>®</sup> – striekané polyuretánové membrány na izoláciu mostoviek a chodníkov

**UCRETE**<sup>®</sup> – podlahy pre potravinársky a farmaceutický priemysel

**GLENIUM**<sup>®</sup> **SKY** – superplastifikátory pre transportbetón

**GLENIUM**<sup>®</sup> **ACE** – superplastifikátory pre prefavýrobky

**RHEOFIT**<sup>®</sup> – plastifikátory pre drobný betonársky tovar

**MEYCO**<sup>®</sup> – urýchľovače pre striekaný betón

**BASF Slovensko**

**spol. s r. o.**

Divízia Stavebné hmoty,  
Žilina

T +421 41 76 314 83

F +421 41 72 345 92

info.sk@basf.com

www.basf-sh.sk

**Zákaznícky servis**

T +421 41 72 345 91

F +421 41 72 345 92

objednavky.sk@basf.com

**Product manager:**

T 0918 700 111

# Partner pre Vaše wellness

Plánujte a realizujte Vaše wellness projekty produktmi PCI

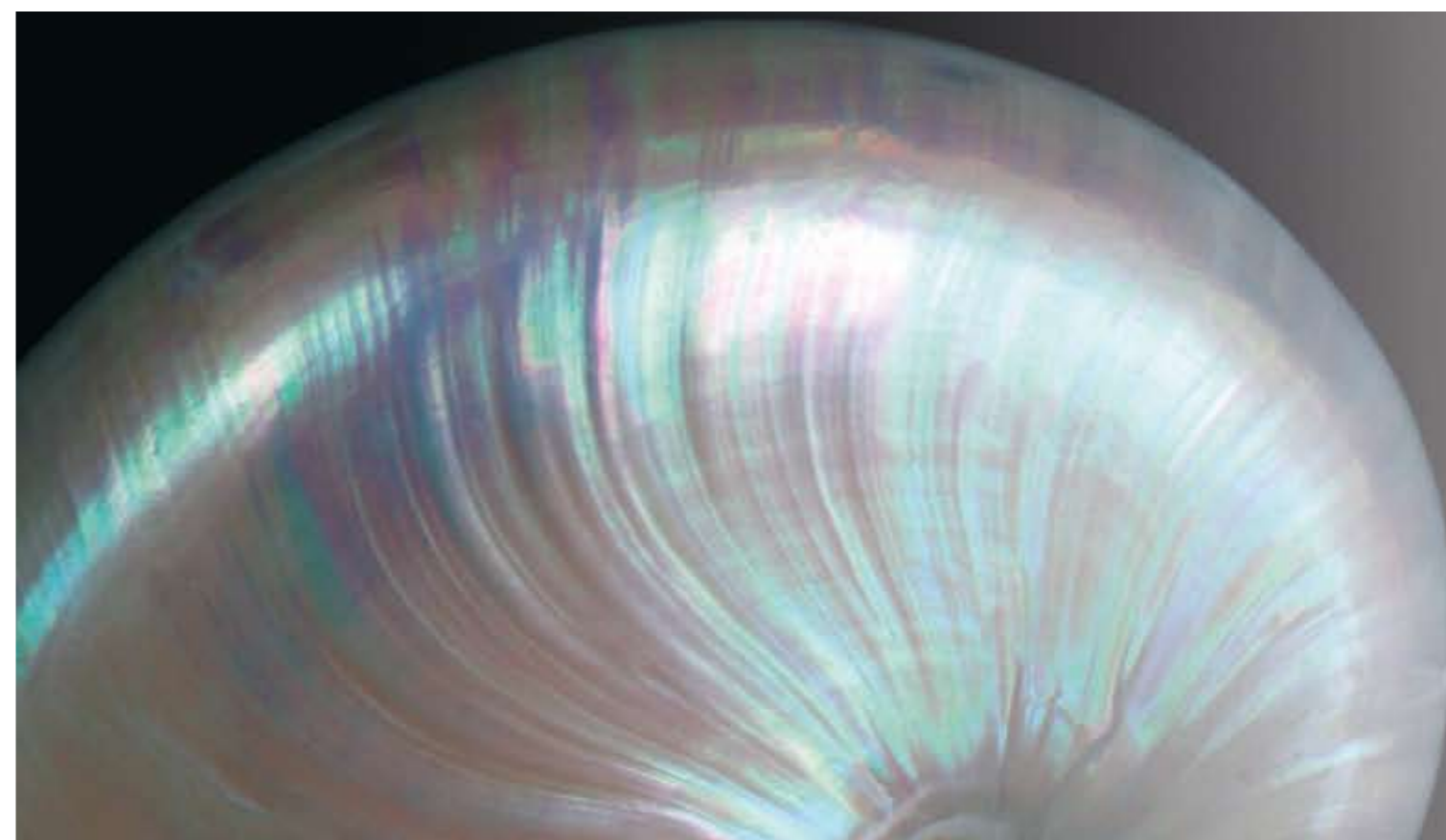

*BASF SE je najväčšia chemická spoločnosť na svete. Výrobné portfólio siaha od spracovania ropy a prírodného plynu, výroby chemikálií, plastov, vysokošpecializovaných produktov, agrochemikálií a čistých chemikálií. Ako spoľahlivý partner pre takmer celý priemysel predstavujú vysoko kvalitné výrobky a inteligentné komplexné riešenia koncernu BASF SE účinnú pomoc v snahe zákazníkov byť úspešnejší. BASF SE vyvíja nové technológie a využíva ich k otvoreniu ďalších nových možností trhu. Vzájomnou kombináciou spoločenskej zodpovednosti, ochrany životného prostredia a hospodárskeho úspechu prispieva k tvorbe lepšej budúcnosti. V roku 2007 mala spoločnosť BASF SE viac ako 95 000 zamestnancov pri ročnom objeme obchodu vo výške takmer 58 miliárd €.*

*Ďalšie informácie sú k dispozícii na webových stránkach [www.basf.com](http://www.basf.com).*

**BASF**  
The Chemical Company



**BASF**  
The Chemical Company

## Partner pre Vaše wellness

Plánujte a realizujte Vaše wellness projekty s produktmi PCI



### Obsah

Bezbariérové sprchy	PCI Pecibord®	strana 5
Rohové sprchy	PCI Pacidur® CORNER	strana 13
	PCI Pacidur® RONDO	
	PCI Pacidur® PENTA	
Okrúhle sprchy	PCI Pacidur® CIRCLE	strana 19
Špirálové sprchy	PCI Pacidur® SWING	strana 23
Regálový program	PCI Pacidur® RACK	strana 27
Umývadlové stoly	PCI Pacidur® VANITY	strana 30
Lavice na sedenie	PCI Pacidur® SEAT	strana 35
Wellness ležadlá	PCI Pacidur® RELAX	strana 39
Parné kabíny	PCI Pacidur® STEAM	strana 43
Nosné prvky z tvrdenej peny	PCI Pacidur®	strana 47
Realizácie		strana 50

Už viac ako 50 rokov ponúka firma PCI Augsburg GmbH profesionálnym remeselníkom špičkové produkty pre pokládku keramických obkladov a prírodného kameňa.

Spoločnosť PCI je vďaka svojim odborným znalostiam, veľkému množstvu skúseností a znalostí, schopná zákazníkom ponúknuť široký sortiment produktov vrátane precízneho servisu. Toto je prístup poskytujúci dostatočné záruky toho, že partneri firmy PCI budú môcť kompletne riešiť tak odborné projekty aj stále náročnejšie stavebné požiadavky klientov.

Pred niekoľkými rokmi rozšírila firma PCI svoj sortiment o podkladové prvky PCI Pecibord®, ktoré umožňujú bezbariérové riešenie sprchových priestorov. Ďalším novým produktom boli nosné prvky z tvrdenej polystyrolovej peny PCI Pacidur®. Tým sa všetkým obkladačom otvorili úplne nové možnosti pre splnenie individuálnych prianí zákazníkov. V poslednej dobe sa veľmi zvýšil záujem o wellness pretože, či súkromná kúpeľňa alebo kúpele pre verejnosť, už dlho neplnia iba úlohu očisty tela. Rovnako ako v dobách antických sa stáva prostriedkom pre načerpanie novej energie a je aj ideálnym miestom pre odpočinok.

Exkluzivita a individualita sú súčasťou života a predovšetkým v dnešnej hektickej dobe je komfortné wellness oázou a skutočným balzomom pre unavené telo i dušu. S kompletným programom pre wellness Vám firma PCI ponúka tú správnu kombináciu na splnenie Vašich prianí.

S výrobkami firmy PCI je všetko realizovateľné. Môžete si vybrať exkluzívne riešenie bezbariérových sprchových priestorov, regálové prvky, umývadlové stoly, ležadlá, lavice na sedenie alebo parné kabíny.

## Bezbariérové sprchy

PCI PECIBORD®

S podkladovými prvkami PCI Pecibord® je možné vyriešiť bezbariérové sprchové priestory rôznych geometrických tvarov a formátov. Podkladové diely sú veľmi stabilné a vydržia aj vysokú záťaž. Sú samozrejme vhodné i na pojazď vozíkmi pre invalidov, pojazdnými ležadlami a pod. Je možné ich obložiť keramickými obkladmi alebo obkladmi z prírodného kameňa všetkých formátov od mozaík až po veľkoformátové dosky zo žuly.



*nechat plynúť*

## Bezbariérové sprchy

Prvky do sprchových priestorov s izolovanou hornou stranou z tvrdenj expandovanej polystyrolovej peny a s integrovaným spádom sú dodávané s už vytvoreným odtokom. Vďaka pohyblivému dielu na usadenie odtoku SANIT je možné odtok presne nastaviť pre všetky hrúbky obkladov a dosiahnuť veľmi rýchlu a pohodlnú montáž do správnych uhlov.



Štvorcové z centrickým odtokom

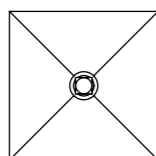

### Štandardné formáty

Rozmer (v mm)	Objednávacie číslo
500 × 500 × 35	6300/2
900 × 900 × 40	6301/9
1.000 × 1.000 × 45	6302/6
1.200 × 1.200 × 45	6303/3

### Atypické formáty

Rozmer (v mm)	Objednávacie číslo
800 × 800 × 40	6317/0
1.100 × 1.100 × 45	6318/7
1.300 × 1.300 × 50	6319/4
1.400 × 1.400 × 50	6320/0
1.500 × 1.500 × 50	6321/7



Štvorcové s excentrickým odtokom

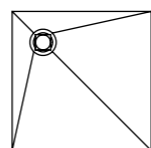

### Atypické formáty

Rozmer (v mm)	Objednávacie číslo
800 × 800 × 45 *	6307/1
900 × 900 × 45 *	6308/8
1.000 × 1.000 × 45 *	6309/5
1.100 × 1.100 × 60 **	6310/1
1.200 × 1.200 × 60 **	6311/8
1.300 × 1.300 × 60 **	6312/5
1.400 × 1.400 × 60 **	6313/2
1.500 × 1.500 × 60 **	6314/9

\*pozícia odtoku 200/200 mm

\*\*pozícia odtoku 300/300 mm



Obdĺžnikové s centrickým odtokom

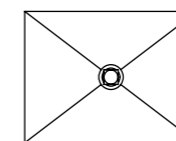

### Atypické formáty

Rozmer (v mm)	Objednávacie číslo
1.000 × 800 × 45	6322/4
1.000 × 900 × 45	6323/1
1.200 × 800 × 45	6324/8
1.200 × 900 × 45	6325/5



Obdĺžnikové s excentrickým odtokom

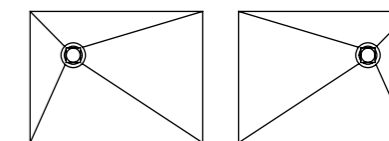

### Odtok excentrický vľavo hore

Rozmer (v mm)	Objednávacie číslo
1.000 × 800 × 45*	6315/6
1.000 × 900 × 45*	6316/3
1.200 × 800 × 60**	6326/2
1.200 × 900 × 60**	6327/9

### Odtok excentrický vpravo hore

Rozmer (v mm)	Objednávacie číslo
1.000 × 800 × 45*	6421/4
1.000 × 900 × 45*	6422/1
1.200 × 800 × 60**	6328/6
1.200 × 900 × 60**	6329/3

\*pozícia odtoku 200/200mm II

\*\*pozícia odtoku 300/300mm



### Štvrtkruhové s excentrickým odtokom

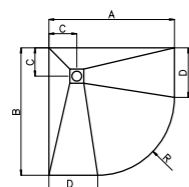

#### Atypické formáty

Rozmer (v mm)	Objednávacie číslo
900 × 900 × 45	6342/2
1.000 × 1.000 × 45	6343/9

Pozícia odtoku 200/200 mm

Obj. č.	Rozmer (v mm)			
6342	A: 900	B: 900	C: 200	R: 550
6343	A: 1.000	B: 1.000	C: 200	R: 550

### Päťuholníkové s excentrickým odtokom

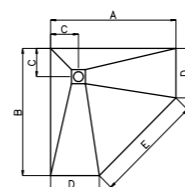

#### Atypické formáty

Rozmer (v mm)	Objednávacie číslo
900 × 900 × 45	6426/9
1.000 × 1.000 × 45	6345/3

Pozícia odtoku 200/200 mm

Obj. č.	Rozmer (v mm)			
6426	A: 900	B: 900	C: 200	D: 450
6345	A: 1.000	B: 1.000	C: 200	D: 550

S produktom PCI Pecibord® Freiform Vám splníme Vaše individuálne prania a poskytneme atypické riešenia tvarov a formátov až do veľkosti 2000 x 2000 mm.



### PCI Pecibord® – LINEA s odtokovým žliabkom SANIT

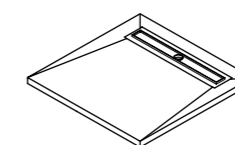

#### S odtokovým žliabkom SANIT bez roštu

Rozmer (v mm)	Obj. č.
1.000 × 800 × 50 (žliabok 750/770*)	6346/0
1.000 × 900 × 50 (žliabok 750/770*)	6347/7
1.000 × 1.000 × 50 (žliabok 750/770*)	6348/4
1.200 × 800 × 50 (žliabok 950/970*)	6349/1
1.200 × 900 × 50 (žliabok 950/970*)	6350/7
1.200 × 1.000 × 50 (žliabok 950/970*)	6351/4
1.200 × 1.200 × 50 (žliabok 950/970*)	6352/1

\*viditeľná dĺžka roštu

Design a typy roštov pre odtokový žliabok SANIT nájdete na nasledujúcej strane.

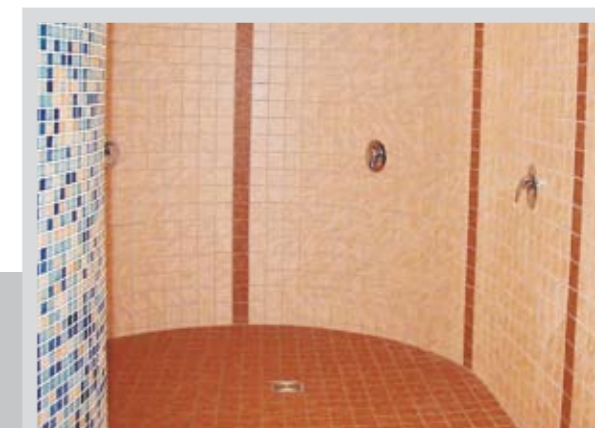

### Atypická zostava na mieru:

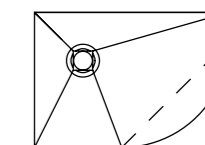

#### Freiform (voliteľné tvary)

Rozmer (v mm)	Obj. č.
do 900 × 900	6330/9
do 1.000 × 1.000	6331/6
do 1.100 × 1.100	6332/3
do 1.200 × 1.200	6333/0
do 1.300 × 1.300	6334/7
do 1.400 × 1.400	6335/4
do 1.500 × 1.500	6336/1
do 1.600 × 1.600	6337/8
do 1.700 × 1.700	6338/5
do 1.800 × 1.800	6339/2
do 1.900 × 1.900	6340/8
do 2.000 × 2.000	6341/5

Hrúbka výrobku sa vytvorí podľa jednotlivých rozmerov a pozície odtoku. (Formulár na objednanie nájdete na nasledujúcej strane).

Odtok je potrebný a dodáva sa ako príslušenstvo ku všetkým podkladovým dielom (okrem PCI Pecibord® LINEA).

Ako alternatívu k štandardným roštom ponúkame dodatočné možnosti designových roštov.



### Odtok, designové rošty

#### Odtok SANIT

Vodorovný alebo zvislý vrátane zápachového uzáveru, nadstavca a nerezového roštu (štandard)

Objednávacie číslo

6358/3

#### SANIT rošt design 1



Rozmer (v mm) | Materiál  
98 x 98 | nerezový plech

Objednávacie číslo  
6423/8

#### SANIT rošt design 2

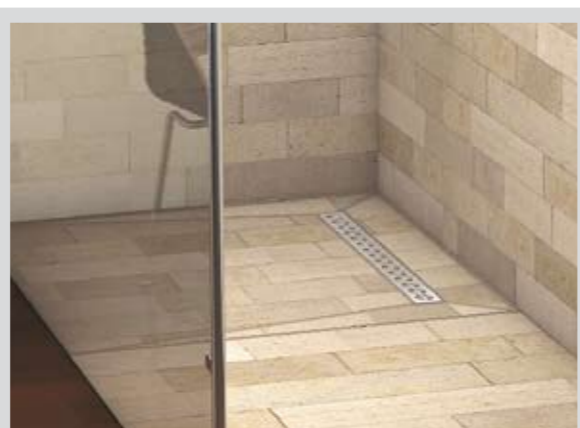

### Odtokové žliabky, designové rošty

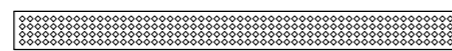

Perca

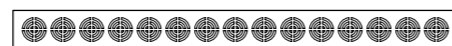

Grazia



Xeli

#### Pre Pecibord® LINEA

Pre odtokové žliabky SANIT integrované do PCI Pecibord® LINEA je možné zvoliť nasledujúce designové rošty vrátane rámov. Objednávajú sa oddelene.

Názov	Dĺžka (v mm)	Obj. č.
PERCA 750	750* / 770**	6355/2
PERCA 950	950* / 970**	6425/2
GRAZIA 750	750* / 770**	6356/9
GRAZIA 950	950* / 970**	6357/6
XELI 750	750* / 770**	6353/8
XELI 950	950* / 970**	6354/5

\*dĺžka design roštu

\*\*viditeľný vonkajší rozmer rámu roštu

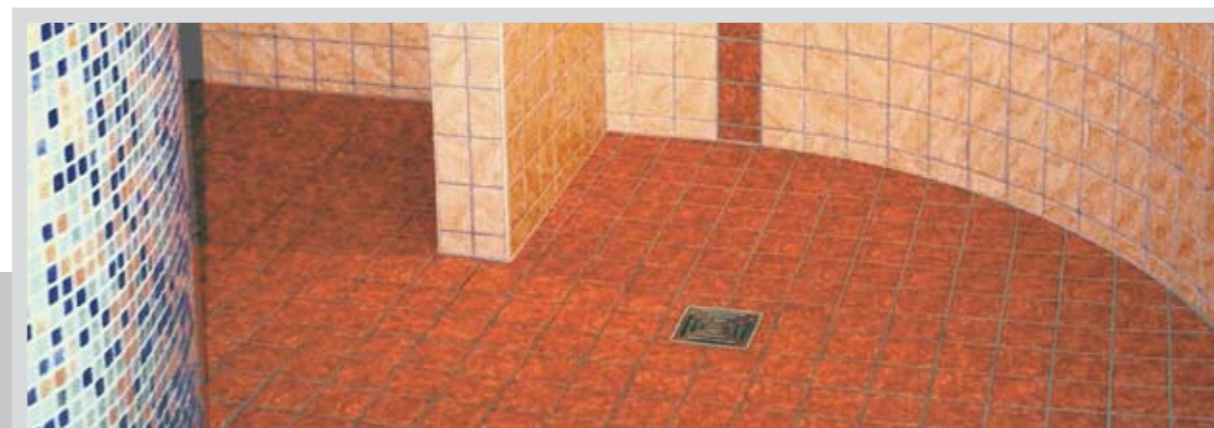

### Atypická výroba podľa zadania – objednávací formulár:

Pre výrobu Vami požadovaného atypického podkladového dielu PCI Pecibord® Freiform nám zašlite vyplnenú objednávku a vyplňte uvedený formulár.

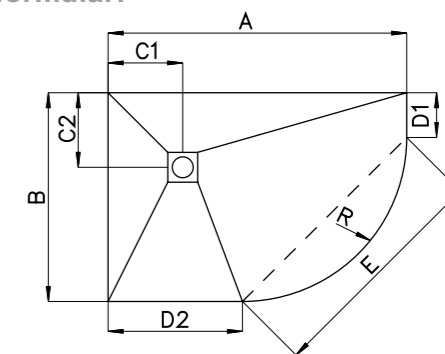

Dĺžka – A \_\_\_\_\_ mm

Šírka – B \_\_\_\_\_ mm

Pozícia odtoku – C1\* \_\_\_\_\_ mm

Pozícia odtoku – C2\* \_\_\_\_\_ mm

\*Do 1100 mm dĺžky hrany min. 200 mm III od 1100 mm dĺžky hrany min. 300 mm

Dĺžka strany päťuholníka (1/4 – kruhu) – D1 \_\_\_\_\_ mm

Dĺžka strany päťuholníka (1/4 – kruhu) – D2 \_\_\_\_\_ mm

Šírka vstupu päťuholníka – E \_\_\_\_\_ mm

Polomer štvrtkruhu – R \_\_\_\_\_ mm

regenerovať  
regenerovať

## Rohové sprchy

PCI PECIDUR® CORNER, RONDA, PENTA

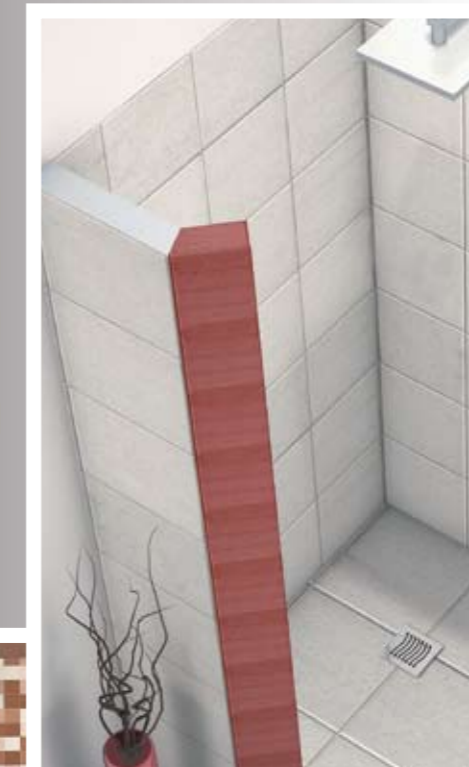

Nie každá kúpeľňa má také rozmery, aby sa tam mohla umiestniť okrúhla alebo dokonca špirálová sprcha.

To však neznamená, že si nemôžete dopriať luxusné a opticky veľmi dobre vyzerajúce riešenie!

S rohovými prvkami PCI Pucidur® CORNER, RONDO a PENTA je požiadavka na priestor len zanedbateľne väčšia, ako pri štandardných sprchových priestoroch. Vďaka tomu je možné i v malých kúpeľniach realizovať veľmi individuálne a esteticky zaujímavé riešenie!

## Rohové sprchy

Tvorí ich systém stien vrátane podkladového prvku vyrobeného z tvrdennej expandovanej polystyrolovej peny s odtokom, ktorý je vybavený tesniacim krúžkom a príslušenstvom potrebným na jednoduché zostavenie.



### PCI Pacidur® CORNER

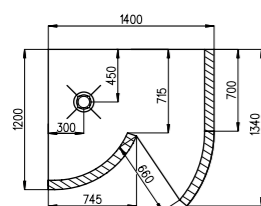

Corner 1400 R

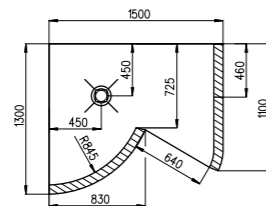

Corner 1500 R

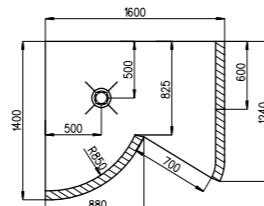

Corner 1600 R

#### Corner 1400

Názov	Rozmer v mm (v × š × h)	Objednávacie číslo
PCI Pacidur CORNER 1400 R	2.200 × 1.400 × 1.200 / 1.340	6364/4
PCI Pacidur CORNER 1400 L	2.200 × 1.400 × 1.200 / 1.340	6361/3

#### Corner 1500

Názov	Rozmer v mm (v × š × h)	Objednávacie číslo
PCI Pacidur CORNER 1500 R	2.200 × 1.500 × 1.300 / 1.100	6365/1
PCI Pacidur CORNER 1500 L	2.200 × 1.500 × 1.100 / 1.300	6362/0

#### Corner 1600

Názov	Rozmer v mm (v × š × h)	Objednávacie číslo
PCI Pacidur CORNER 1600 R	2.200 × 1.600 × 1.240 / 1.400	6366/8
PCI Pacidur CORNER 1600 L	2.200 × 1.600 × 1.400 / 1.240	6363/7

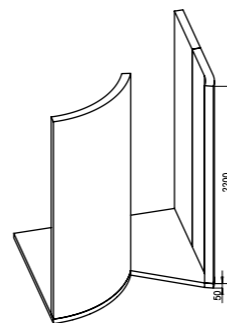

Stenové prvky sú vyrobené z tvrdennej expandovanej polystyrolovej peny a sú obojstranne vybavené stierkou na cementovej báze vystuženou sklenenými vláknami.

Podkladové prvky sú na hornej strane vybavené modifikovanou stierkovou izoláciou.

Pôdorysy s kótovaním modelu so vstupom vpravo. Pôdorys modelu so vstupom vľavo (napr. CORNER....L) je zrkadlovo otočený, rozmery sú rovnaké. Výška všetkých modelov je 2 200 mm, hrúbka priečky je 80 mm.



### PCI Pacidur® RONDO

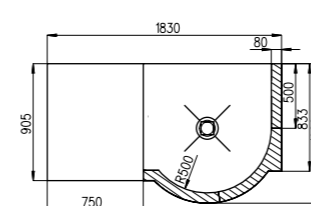

RONDO 1L

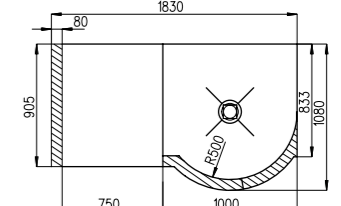

RONDO 2L

#### Rondo 1

Názov	Rozmer v mm (v × š × h)	Objednávacie číslo
PCI Pacidur RONDO 1L	2.200 × 1.830 × 905 / 1.080	6380/4
PCI Pacidur RONDO 1R	2.200 × 1.830 × 905 / 1.080	6383/5

#### Rondo 2

Názov	Rozmer v mm (v × š × h)	Objednávacie číslo
PCI Pacidur RONDO 2L	2.200 × 1.830 × 905 / 1.080	6381/1
PCI Pacidur RONDO 2R	2.200 × 1.830 × 905 / 1.080	6384/2

#### Rondo 2 OS

(bez bočnej steny)

Názov	Rozmer v mm (v × š)	Objednávacie číslo
PCI Pacidur RONDO 2L OS	2.200 × 905 / 1.080	6382/8
PCI Pacidur RONDO 2R OS	2.200 × 905 / 1.080	6385/9

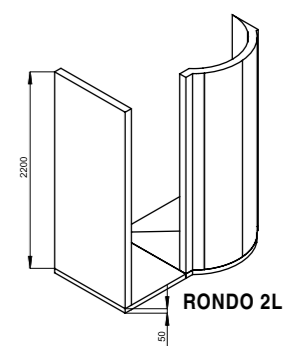



Pri vytváraní rohových sprch je možné použitie všetkých vhodných povrchových úprav, materiálov a armatúr.

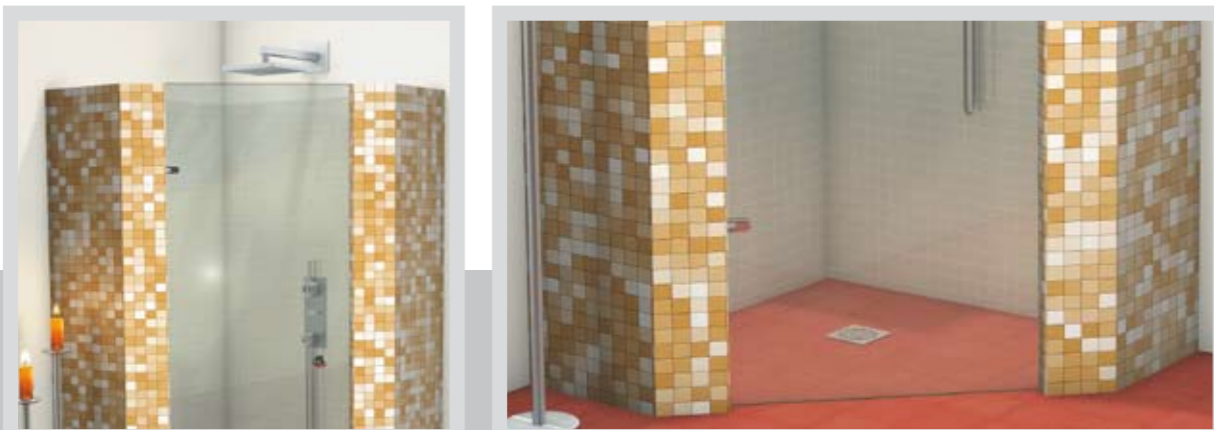

## PCI Pacidur® PENTA

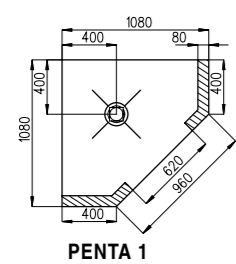

PENTA 1

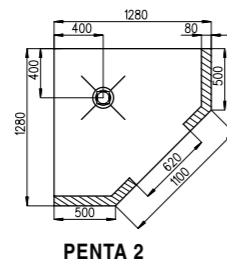

PENTA 2

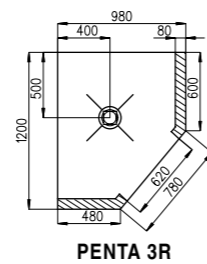

PENTA 3R

### PENTA 1

Názov	Rozmer v mm (v x š x h)	Objednávacie číslo
PCI Pacidur PENTA 1	2.200 x 1.080 x 1.080	6367/5

### PENTA 2

Názov	Rozmer v mm (v x š x h)	Objednávacie číslo
PCI Pacidur PENTA 2	2.200 x 1.280 x 1.280	6368/2

### PENTA 3

Názov	Rozmer v mm (v x š x h)	Objednávacie číslo
PCI Pacidur PENTA 3R	2.200 x 1.200 x 980	6369/9
PCI Pacidur PENTA 3L	2.200 x 980 x 1.200	6370/5

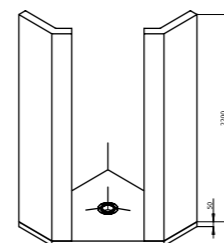

## Okrúhle sprchy

PCI PECIDUR® CIRCLE

*odpočívať  
odpočívať*



Neuspokojíte sa so štandardnými sprchami oddelenými klasickými stenami? Hľadáte niečo výnimočné? Potom môžete mať PCI Pécidur® CIRCLE - okrúhlu sprchu.

Okrúhle sprchy PCI Pécidur® CIRCLE Vám dávajú jedinečnú možnosť vytvoriť z Vašej kúpeľne veľmi exkluzívnu a osobitú záležitosť. Vaša sprcha PCI Pécidur® CIRCLE môže byť zvnútra i zvonku obložená keramikou alebo sklennou mozaikou, keramikou, prírodným kameňom alebo vhodnou omietkou (popr. v kombinácii všetkých materiálov).

Kreativite sa medze nekladú!

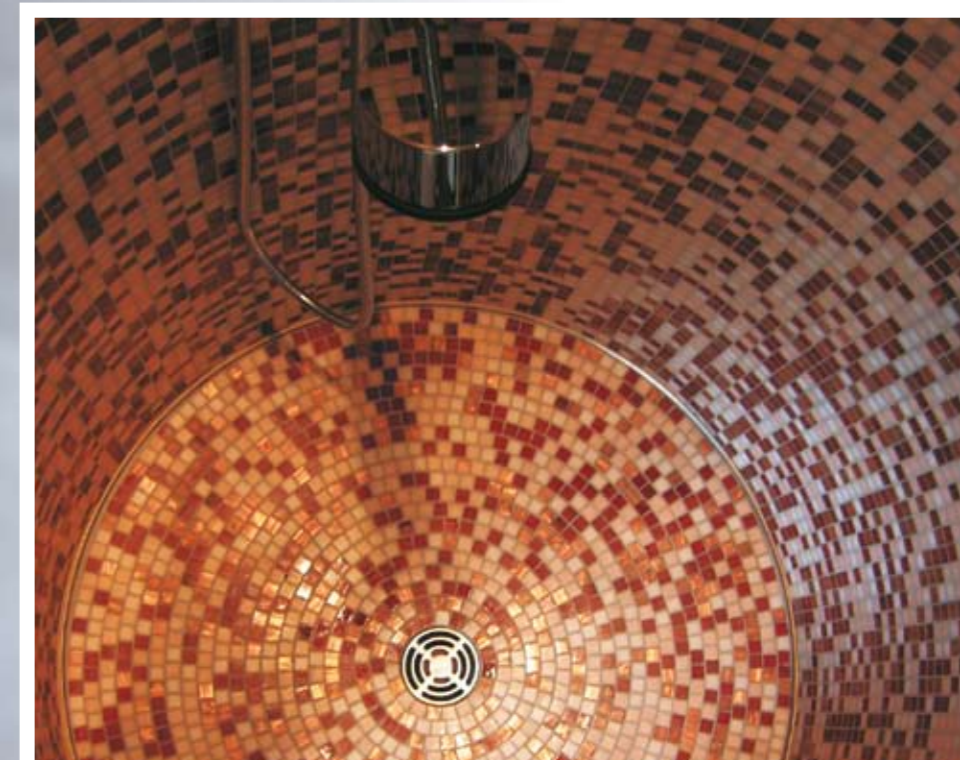

## Okrúhle sprchy

Sprchu tvorí systém stien vrátane podkladového prvku vyrobeného z tvrdenej expandovanej polystyrolovej peny s odtokom, ktorý je vybavený tesniacou manžetou a príslušenstvom potrebným na jednoduchú montáž.



PCI Pécidur® CIRCLE

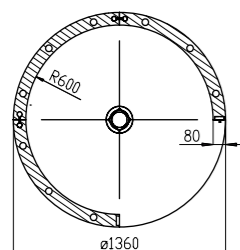

CIRCLE Modell 1.360

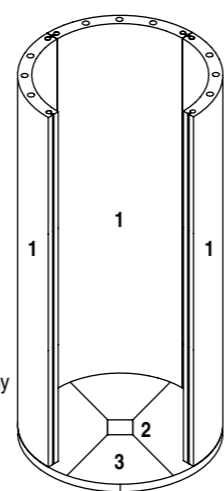

- 1 Diel na vytvorenie steny
- 2 Odtokový diel
- 3 Podkladový diel

### CIRCLE

Rozmery (v mm)	Rozmer (model 1.160)	Rozmer (model 1.360)
Celková výška (stena)	2.200	2.200
Vonkajší priemer	1.160	1.360
Vnútorý priemer	1.000	1.200
Šírka vstupu	763	905
Hrúbka materiálu	80	80

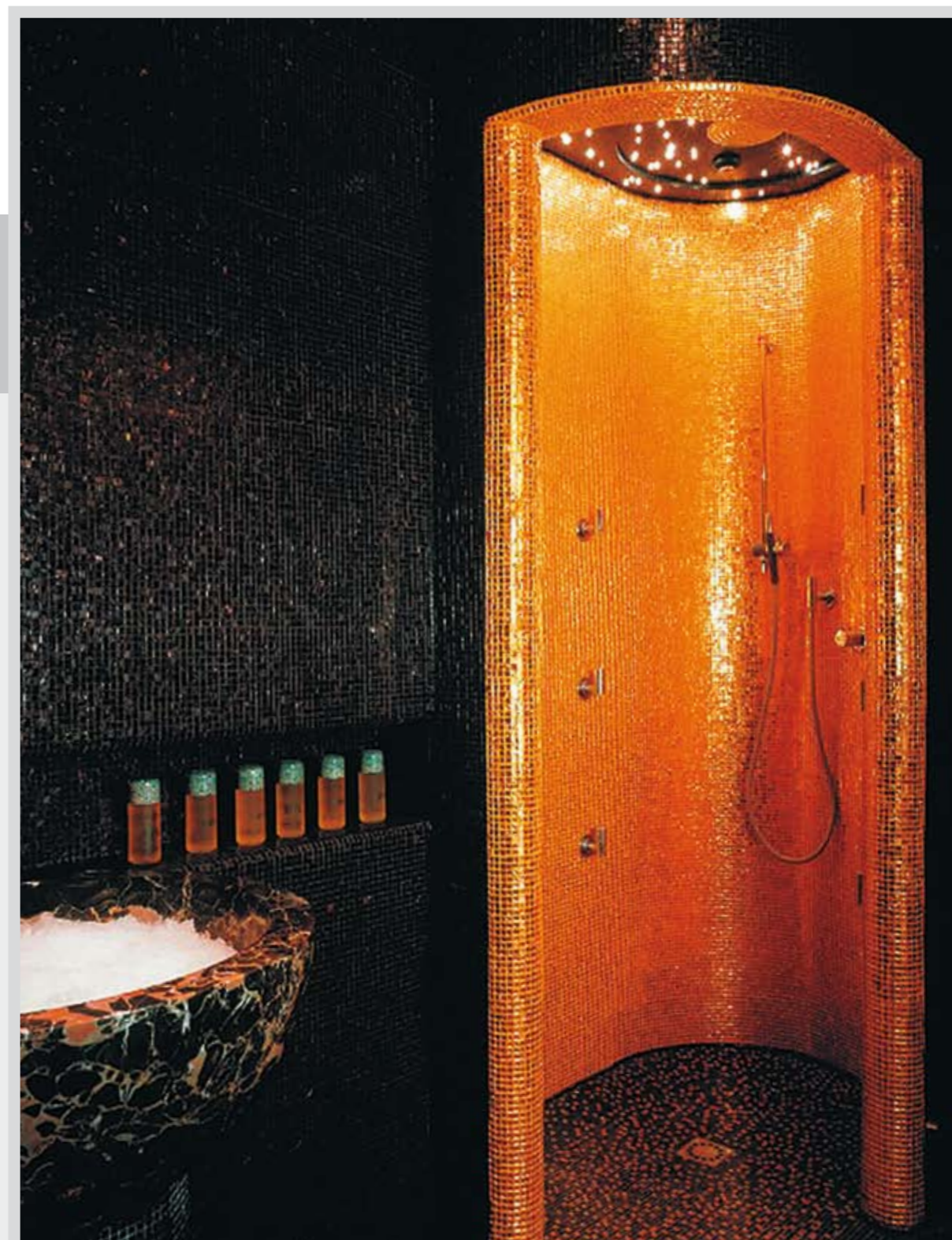

# Špirálové sprchy

PCI PECIDUR® SWING

Pokiaľ je možné dopriať si niečo viac ako okrúhlu sprchu, potom je to: špirálová sprcha!

V závislosti od priestoru máme pre Vás ponuku štyroch rôznych veľkostí, každá v pravom i ľavom zhotovení. Takto je možné osadiť sprchy optimálne do priestoru a vytvoriť tak vo Vašom Wellness, či kúpeľni tú správnu atmosféru.

Špirálová sprcha nie je len luxusným miestom pre sprchovanie, ale i veľmi exkluzívna záležitosť!

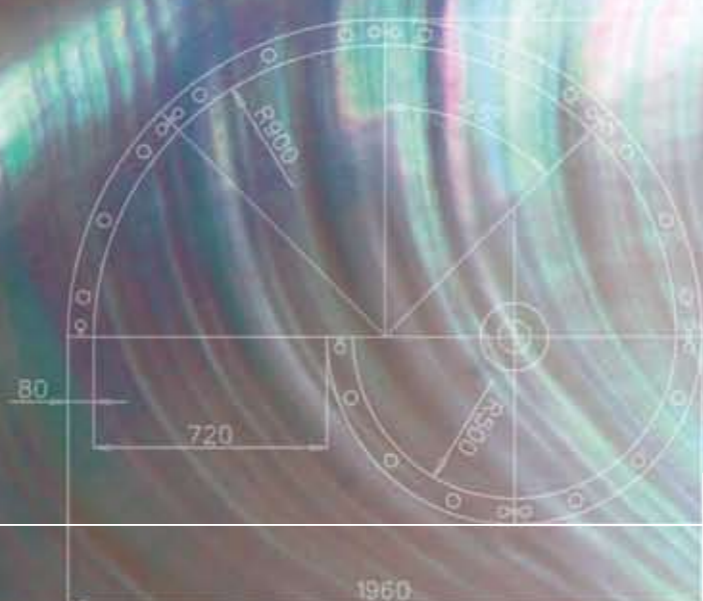

*vyschnutnat  
vyschnutnat*

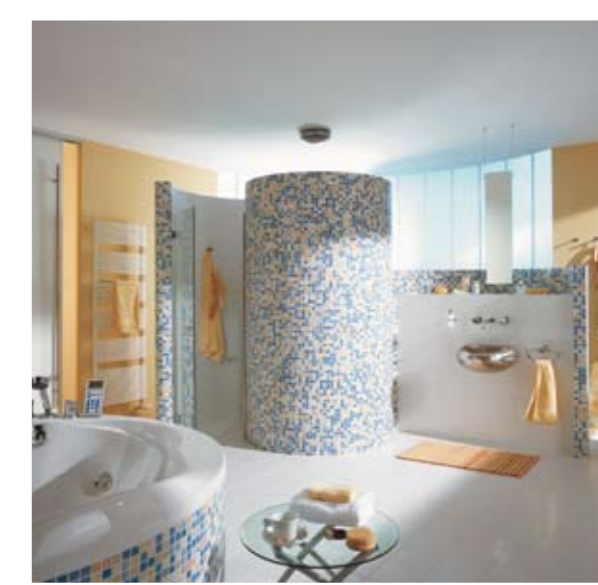

## Špirálové sprchy

Sprchu tvorí systém stien vrátane podkladového prvku vyrobeného z tvrdenej expandovanej polystyrolovej peny s odtokom, ktorý je vybavený tesniacou manžetou a príslušenstvom potrebným na jednoduchú montáž.

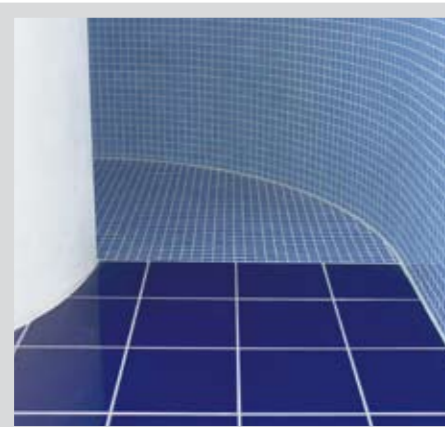

### PCI Pacidur® SWING

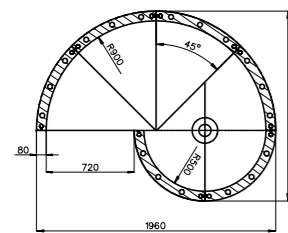

SWING Model 1.960

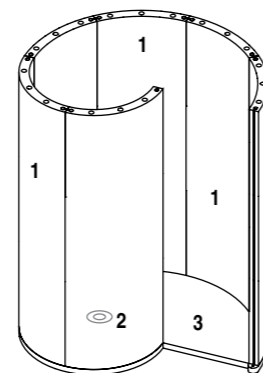

- 1 Diel na vytvorenie steny
- 2 Odtokový diel
- 3 Podkladový diel

### SWING

Rozmery (v mm)	Model 1.650	Model 1.800	Model 1.960	Model 2.120
Celková výška (stena)	2.200	2.200	2.200	2.200
Celková šírka	1.650	1.800	1.960	2.120
Celková hĺbka	1.275	1.425	1.560	1.740
Vnútoraná šírka	1.490	1.640	1.800	1.960
Vnútoraná hĺbka	1.115	1.265	1.400	1.580
Šírka vstupu	670	670	720	680
Hrúbka materiálu	80	80	80	80

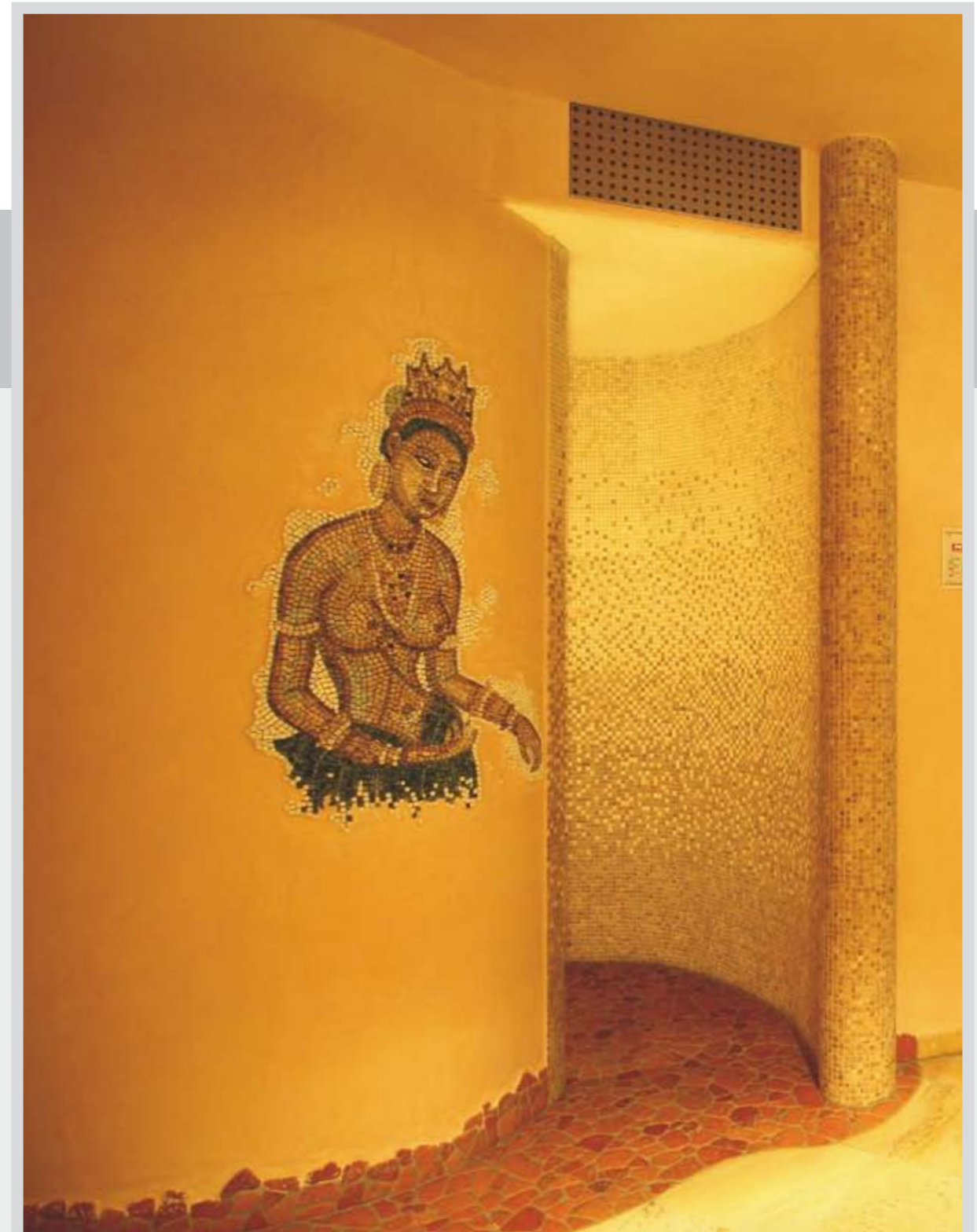

*uvolnit' sa*

## Regálový program a umývadlové stoly

REGÁLOVÉ PRVKY PCI PECIDUR® RACK  
A UMÝVADLOVÉ STOLY PCI PECIDUR® VANITY

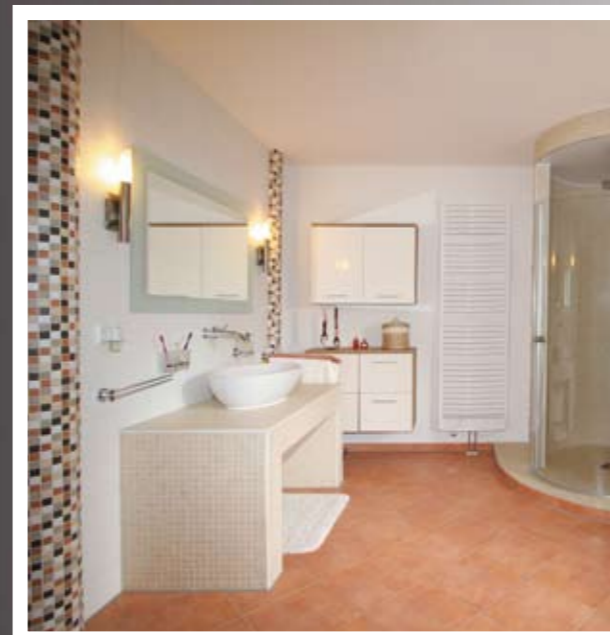

Regálové prvky PCI Pécidur® RACK sa dodávajú ako štandardné regály alebo ako rohové regály v dvoch veľkostiach. Umývadlové stoly PCI Pécidur® VANITY sú tak v šestnástich rôznych variantoch s alebo bez regálovej police. Vďaka tomu, že sa dajú použiť rovnako tak pri stenách ako aj v priestore, je možné s nimi veľmi originálnym spôsobom dotvoriť tiež prostredie sáun, bazénov a iných podobných zariadení.

Okrem funkčnosti tak poskytujú ďalšie možnosti na vytváranie harmonického a estetického prostredia.

Všetky diely môžu byť priamo obložené keramikou, prírodným kameňom alebo omietnuté vhodnou omietkou.

## Regálový program a umývadlové stoly

Umývadlové stoly sú vyrobené z tvrdenej expandovanej polystyrolovej peny a sú obojstranne vybavené cementovou stierkou vystuženou skleným vláknom. Môžu byť bez ďalších úprav obložené keramickými obkladmi, sklenenou mozaikou, prírodným kameňom alebo omietnuté vhodnou omietkou.



Rovný (RACK 1)

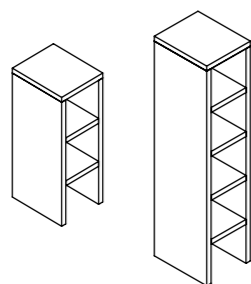

**PCI Pacidur® RACK 1**  
mini

Rozmer v mm (h x š x v)	Objednávacie číslo
600 x 500 x 1.320	6371/2

**PCI Pacidur® RACK 1**  
maxi

Rozmer v mm (h x š x v)	Objednávacie číslo
600 x 500 x 2.200	6373/6



Rohový (RACK 2)

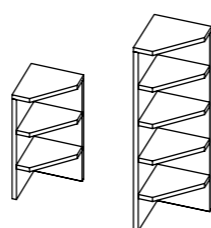

**PCI Pacidur® RACK 2**  
mini

Rozmer v mm (h x š x v)	Objednávacie číslo
600 x 600 x 1.320	6372/9

**PCI Pacidur® RACK 2**  
maxi

Rozmer v mm (h x š x v)	Objednávacie číslo
600 x 600 x 2.200	6374/3



Jednotlivé umývadlové stoly pre  
vstavané umývadlo

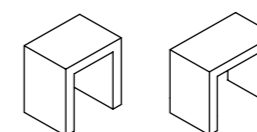

**PCI Pacidur® VANITY 1**

Rozmer v mm (h x š x v)	Objednávacie číslo
600 x 800 x 850	6405/4

**PCI Pacidur® VANITY 2**

Rozmer v mm (h x š x v)	Objednávacie číslo
600 x 1.000 x 850	6406/1



Jednotlivé umývadlové stoly  
pre vstavané umývadlo s policou

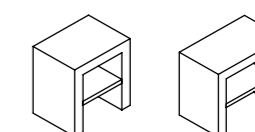

**PCI Pacidur® VANITY 1 plus**  
(s regálovou policou)

Rozmer v mm (h x š x v)	Objednávacie číslo
600 x 800 x 850	6413/9

**PCI Pacidur® VANITY 2 plus**  
(s regálovou policou)

Rozmer v mm (h x š x v)	Objednávacie číslo
600 x 1.000 x 850	6414/6

## Umývadlové stoly



Dvojité umývadlové stoly  
pre vstavané umývadlo

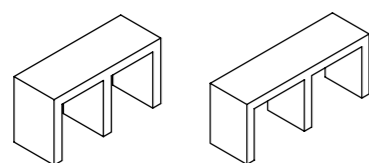

**PCI Pecidur® VANITY 3**

Rozmer v mm (h × š × v)	Objednávacie číslo
600 × 1.600 × 850	6407/8

**PCI Pecidur® VANITY 4**

Rozmer v mm (h × š × v)	Objednávacie číslo
600 × 2.000 × 850	6408/5

Dvojité umývadlové stoly  
pre vstavané umývadlo s policou

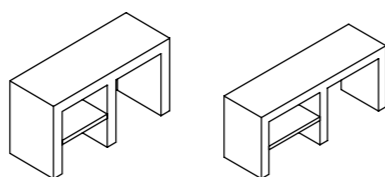

**PCI Pecidur® VANITY 3 plus**  
(s policou)

Rozmer v mm (h × š × v)	Objednávacie číslo
600 × 1.600 × 850	6415/3

**PCI Pecidur® VANITY 4 plus**  
(s policou)

Rozmer v mm (h × š × v)	Objednávacie číslo
600 × 2.000 × 850	6416/0



Jednotlivé umývadlové stoly  
pre nadstavbové umývadlo

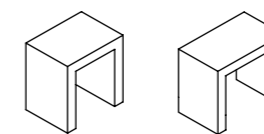

**PCI Pecidur® VANITY 5**

Rozmer v mm (h × š × v)	Objednávacie číslo
600 × 800 × 650	6409/2

**PCI Pecidur® VANITY 6**

Rozmer v mm (h × š × v)	Objednávacie číslo
600 × 1.000 × 650	6410/8



Jednotlivé umývadlové stoly  
pre nadstavbové umývadlo s policou

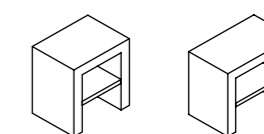

**PCI Pecidur® VANITY 5 plus**  
(s policou)

Rozmer v mm (h × š × v)	Objednávacie číslo
600 × 800 × 650	6417/7

**PCI Pecidur® VANITY 6 plus**  
(s policou)

Rozmer v mm (h × š × v)	Objednávacie číslo
600 × 1.000 × 650	6418/4



## Umývadlové stoly



Dvojité umývadlové stoly  
pre nadstavbové umývadlo

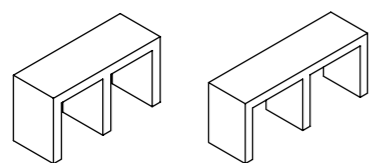

### PCI Pecidur® VANITY 7

Rozmer v mm (h × š × v)	Objednávacie číslo
600 × 1.600 × 650	6411/5

### PCI Pecidur® VANITY 8

Rozmer v mm (h × š × v)	Objednávacie číslo
600 × 2.000 × 650	6412/2

Dvojité umývadlové stoly  
pre nadstavbové umývadlo s policou

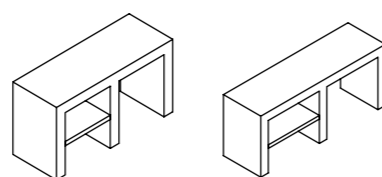

### PCI Pecidur® VANITY 7 plus (s regálovou policou)

Rozmer v mm (h × š × v)	Objednávacie číslo
600 × 1.600 × 650	6419/1

### PCI Pecidur® VANITY 8 plus (s regálovou policou)

Rozmer v mm (h × š × v)	Objednávacie číslo
600 × 2.000 × 650	6420/7



## Lavice na sedenie

PCI PECIDUR® SEAT

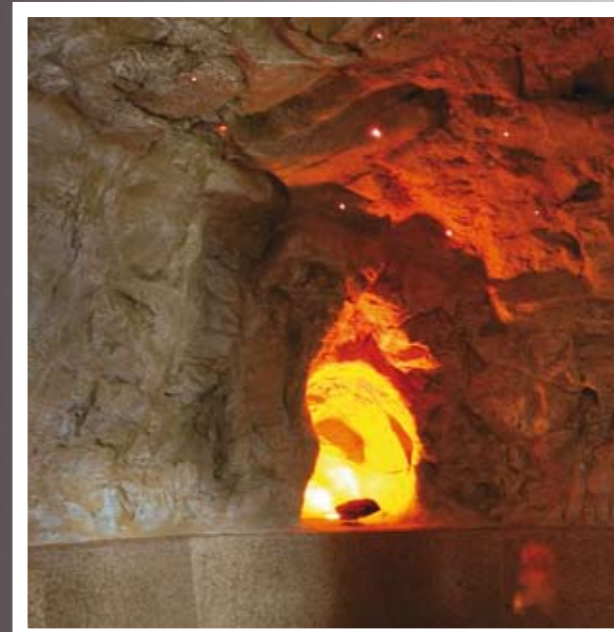

Lavicami PCI Pécidur® SEAT môžu byť vybavené oddychové zóny, parné sauny a rovnako tak napr. kúpeľne u Vás doma.

Povrchový materiál a tvary tvoria spolu s funkčnosťou kombináciu, ktorá si Vás získa nielen svojím vzhľadom, ale i pocitom uvoľnenia pri ich používaní.

Vďaka mnohým novým variantom PCI Pécidur® SEAT je možné ľahko nájsť tú najvhodnejšiu tak, aby sa z nich stalo malé umelecké dielo pre Vaše sedenie. Preto: Ráďte sa posadiť alebo „Have a SEAT“!

oddychnúť si

## Lavice na sedenie

Lavice sú vyrobené z tvrdenej expandovanej polystyrolovej peny a sú obojstranne vybavené stierkou na báze cementu, vystuženou skleneným vláknom. Môžu byť bez ďalších úprav obložené keramickými obkladmi, sklenenou mozaikou, prírodným kameňom alebo omietnuté vhodnou omietkou.

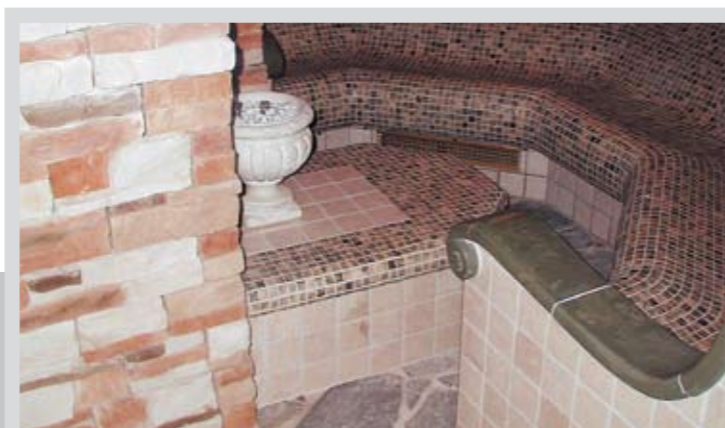
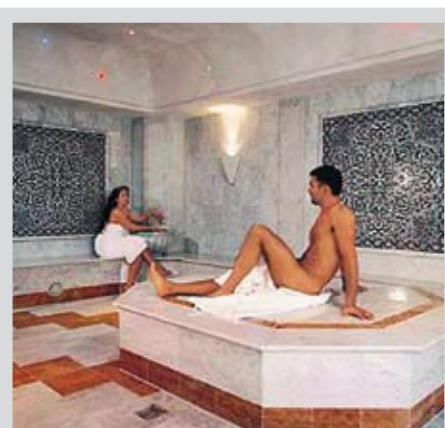

### PCI Pecidur® SEAT

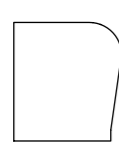

Sevilla

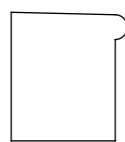

Cordoba

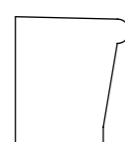

Granada

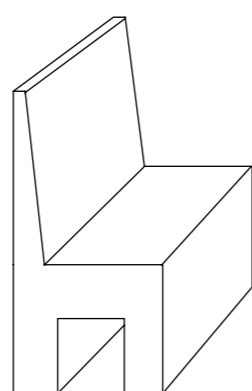

Malaga

### Lavice SEAT

Názov	Rozmer v mm (v x š)	Objednávacie číslo
PCI Pecidur® SEAT Sevilla	500 x 500	6393/4
PCI Pecidur® SEAT Cordoba	520 x 480	6394/1
PCI Pecidur® SEAT Granada	520 x 480	6386/6
PCI Pecidur® SEAT Malaga	1.010 x 510	6387/3

### PCI Pecidur® SEAT



Toledo

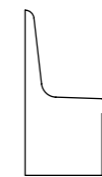

Barcelona

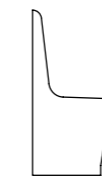

Tarragona

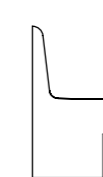

Merida

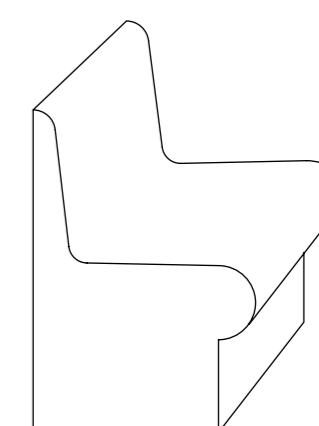

Leon

### Lavice SEAT

Názov	Rozmer v mm (v x š)	Objednávacie číslo
PCI Pecidur® SEAT Toledo	1.030 x 570	6391/0
PCI Pecidur® SEAT Barcelona	1.200 x 570	6392/7
PCI Pecidur® SEAT Tarragona	1.100 x 570	6389/7
PCI Pecidur® SEAT Merida	870 x 500	6390/3
PCI Pecidur® SEAT Leon	870 x 500	6388/0



## Wellness ležadlá

PCI PECIDUR® RELAX

Asi nie je nič príjemnejšie, ako si po dobrom saunovaní dopriať chladný nápoj, zostať ležať v klude a načerpať novú energiu. Keď sa to celé odohráva na ergonomicky tvarovanom a esteticky stvárnenom Wellness ležadle, je po predchádzajúcom stresovom dni zase všetko v poriadku!

**PCI Pucidur® RELAX** Vám ponúka v piatich atraktívnych vyhotoveniach také prežitie voľného času, ktoré si môžete vychutnať nielen po ťažkom pracovnom dni.



## Wellness ležadlá

Wellness ležadlá je možné bez ďalších nutných úprav obložiť keramickým obkladom, prírodným kameňom alebo omietnuť vhodnou omietkou. Horný a dolný diel je vyrobený z tvrdenej expandovanej polystyrolovej peny s povlakom z cementovej stierky vystuženej skleneným vláknom.



### PCI Pacidur® RELAX



Senso

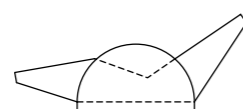

Tangent

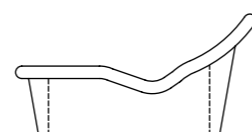

Medio

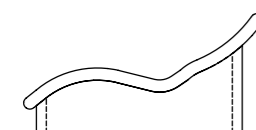

Comfort

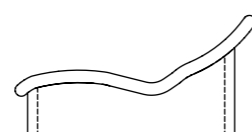

Tender

### Wellness ležadlá Relax

Názov	Rozmer v mm (d × š × v)	Objednávacie číslo
PCI Pacidur® RELAX Senso	1.930 × 700 × 810	6377/4
PCI Pacidur® RELAX Tangent	1.780 × 770 × 770	6378/1
PCI Pacidur® RELAX Medio	1.930 × 700 × 970	6375/0
PCI Pacidur® RELAX Comfort	1.930 × 700 × 970	6376/7
PCI Pacidur® RELAX Tender	1.930 × 700 × 970	6379/8

## Parné kabíny

PCI PECIDUR® STEAM

*uvolnit sa  
uvolnit sa*

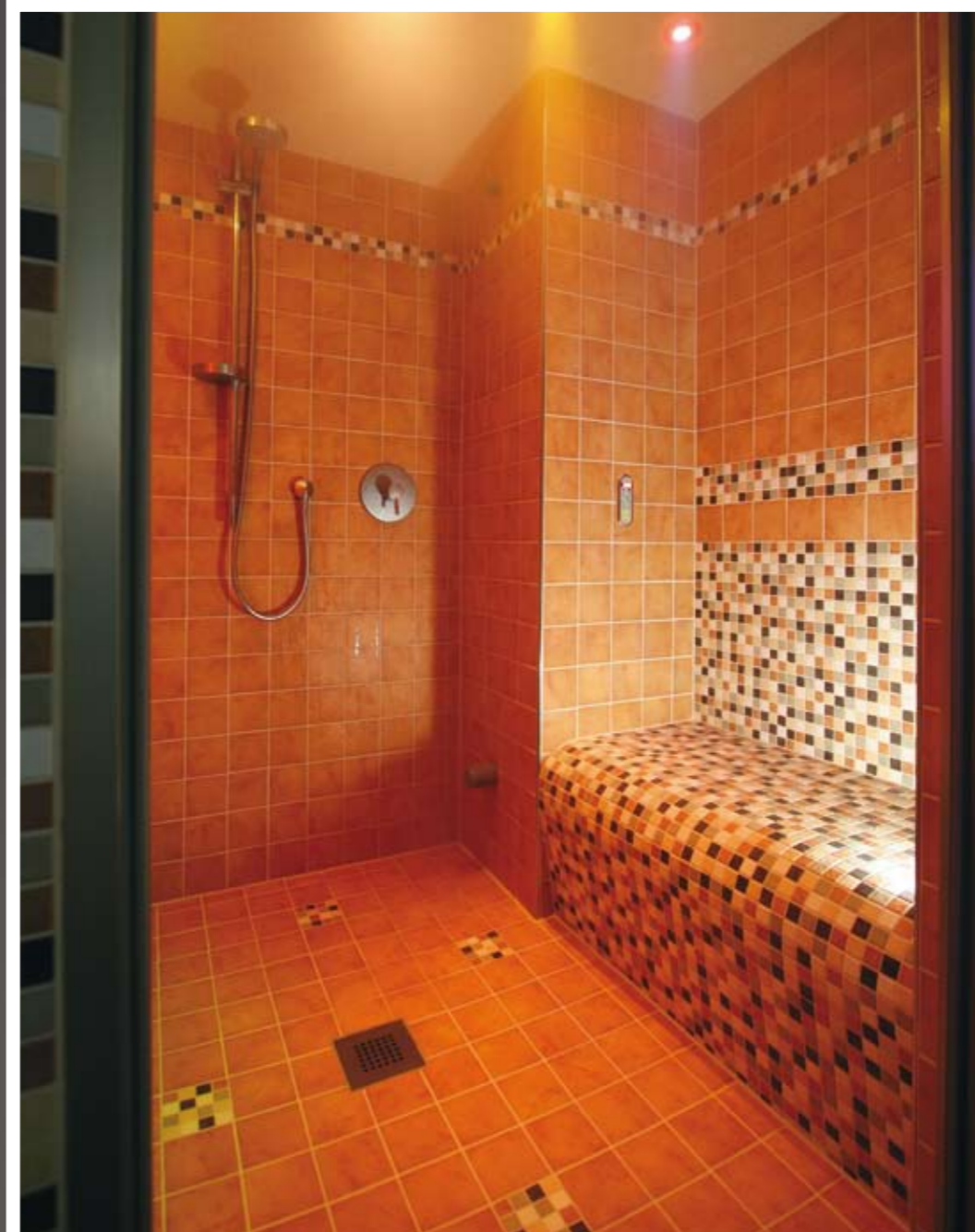

Čo môže byť krajšie, ako sa uvoľniť v harmonicky a luxusne vybavenej parnej kabíne?

Doprajte si túto pohodu a zažite skutočné uvoľnenie s príjemnou atmosférou. S parnou kabínou PCI Pécidur® STEAM získate skutočný poklad, ktorý Vám dovolí zabudnúť na každodenné starosti a zhone a nechá Vás už len snívaf.

Rovnako tak ako ostatné diely je možné i PCI Pécidur® STEAM obložiť všetkými druhmi keramických obkladov, prírodného kameňa alebo omietnuť vhodnou omietkou (príp. kombináciou všetkých materiálov).

## Parné kabíny

Parné kabíny je možné obložiť keramickým obkladom, prírodným kameňom alebo omietnuť vhodnou omietkou. Steny a stropy sú vyrobené z tvrdenej expandovanej polystyrolovej peny s obojstranne kašírovanou izoláciou. Podlahový diel má hornú stranu vybavenú modifikovanou cementovou stierkou.

Parné kabíny je možné na prianie vybaviť parným generátorom, vyhrievaným sedadlom, modulom pre aromaterapiu a svetelnú terapiu.

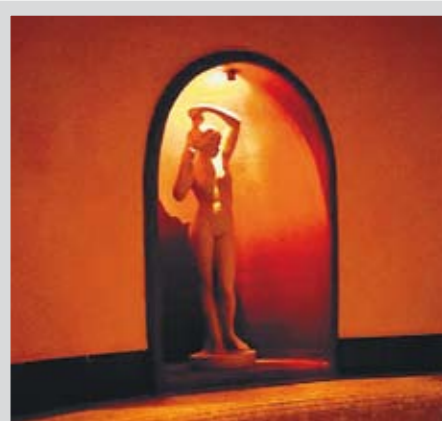

### PCI Pacidur® STEAM

**STEAM sa skladá zo** stien, tunelovej strechy, podlahy s odtokom vrátane designového roštu z nerez.

**STEAM Door:** dvere do kabíny z ESG, rámy a kovanie z nerezového plechu, dverné pánty (kovanie) vľavo alebo vpravo.

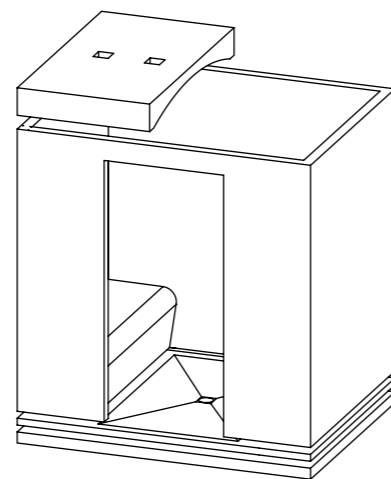

#### Parná kabína STEAM

Názov	Rozmer v mm (š × h × v)	Objednávacie číslo
PCI Pacidur® STEAM	2.150 × 1.660 × 2.380*	6395/8
	2.150 × 1.660 × 2.500**	

\*Rozmer od hornej hrany hotovej podlahy II    \*\* Rozmer vr. podlahovej skladby

#### Parná kabína STEAM Door

Názov	Rozmer v mm (v × š)	Objednávacie číslo
PCI Pacidur® STEAM Door	2.000 × 900	6396/5

## Nosné prvky z tvrdenej peny

DOSKY A ROHY Z TVRDENEJ PENY PCI PECIDUR® NA VNÚTORNÚ VÝSTAVBU A SANÁCIE

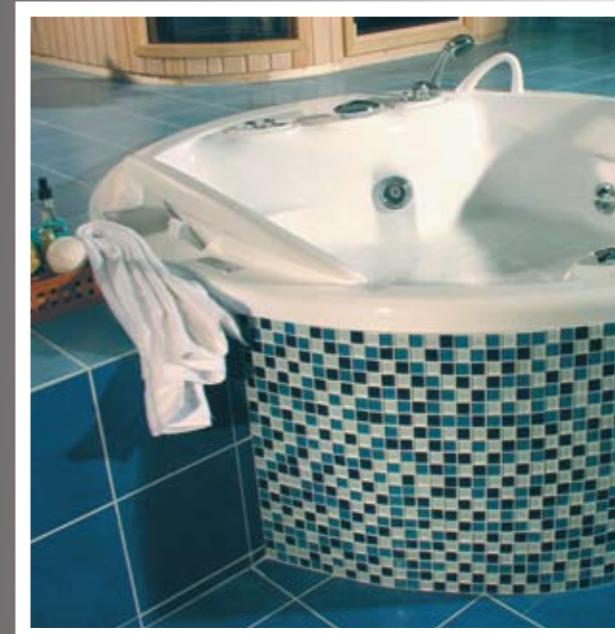
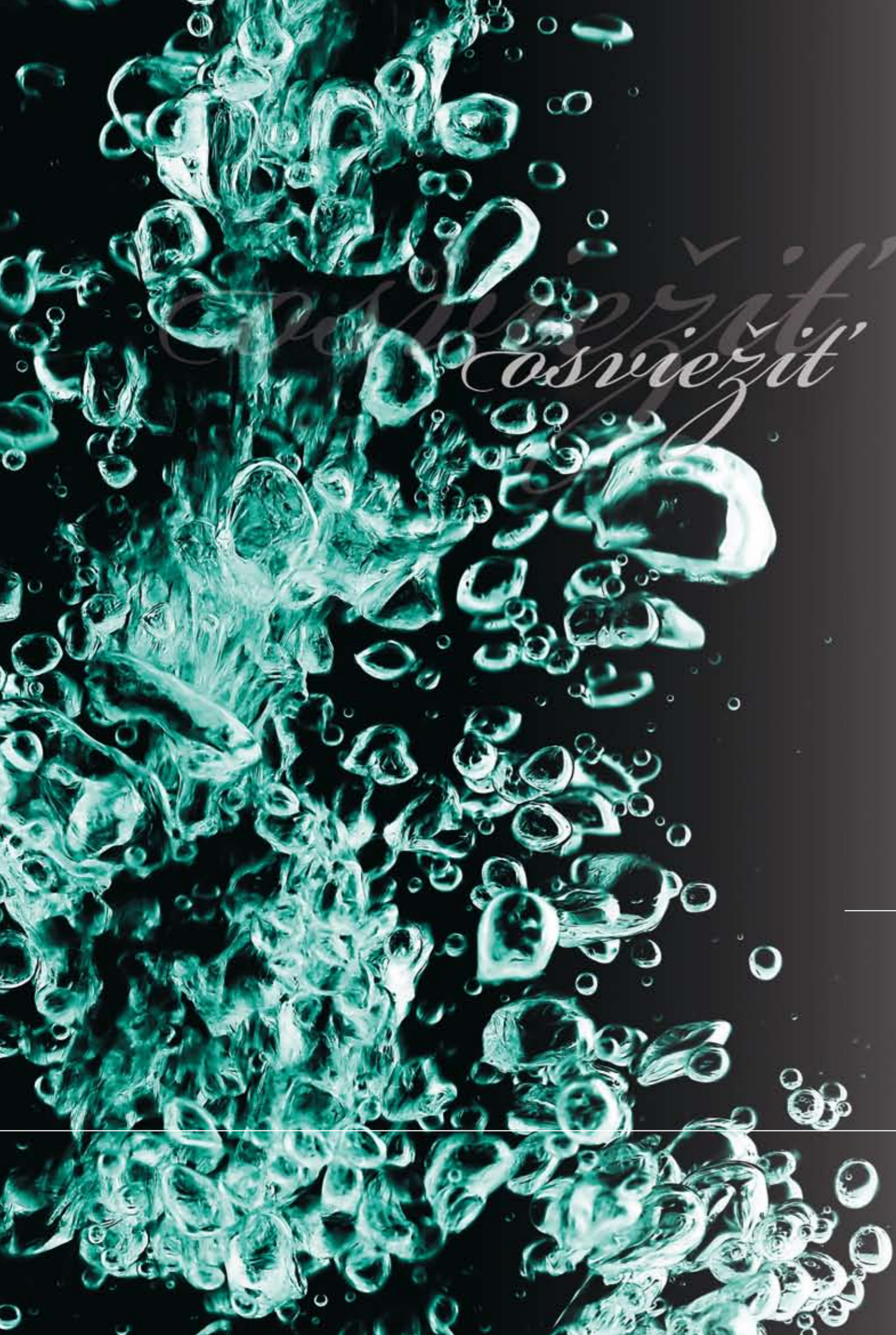

Predovšetkým v polovici 80. rokov minulého storočia pri sanácii starých objektov zažili nosné prvky z tvrdenej peny svoju revolúciu. Lhké sendvičové dosky, s ktorými sa ľahko pracuje, je možné umiestniť samostatne i na namáhaných plochách. Týmto spôsobom je možné vo veľmi krátkom čase vyrobiť rovný či zaoblený podklad, ktorý po jeho zatvrdnutí môžeme okamžite obkladať.



Okrem jednoduchých štandardných dosiek v rôznych hrúbkach sú k dispozícii aj rôzne druhy rohových prvkov dimenzovaných pre rýchle riešenie najrôznejších požiadaviek ako je napr. obloženie starých podkladov, rôznych prestupov, rozvodov, vaní a sprchových kútov. Okrem toho sú k dispozícii pozdĺžne narezané dosky, ktoré umožňujú tvorivo riešiť ľubovoľné konštrukcie rôzne zaoblených tvarov.

Je jedno, či budeme vystužovať staré steny či omietky alebo zhotovovať napr. ľahké deliace interiérové priečky. S prvkami z tvrdenej peny PCI Pucidur® sa remeselníkovi ponúka šanca pre využitie najrôznejších možností tohto jedinečného stavebného materiálu.





## Dosky a rohy z tvrdenej peny

Dosky a rohy sú vyrobené z expandovanej polystyrolovej peny bez obsahu škodlivých látok a sú vybavené obojstrannou povrchovou úpravou zo špeciálnej malty. Dosky majú veľmi široký rozsah použitia od rýchlej bezproblémovej sanácie starých objektov až po vytváranie kreatívnych a individuálnych riešení napr. na kúpaliskách alebo pri riešení vzhľadu rôznych wellness projektov.



PCI Pécidur®

PCI Pécidur®

### PCI Pécidur® – Bauplatten (stavebné dosky)

Názov	Hrúbka (mm)	Rozmery dosiek (mm)	Ks na palete a celkovo m <sup>2</sup>	Obj. č.
PCI Pécidur® 4	4	1.300 × 600	140 ks × 0,78 m <sup>2</sup> = 109,20 m <sup>2</sup>	3748/5
PCI Pécidur® 6	6	1.300 × 600	140 ks × 0,78 m <sup>2</sup> = 109,20 m <sup>2</sup>	1668/8
PCI Pécidur® 10 K	10	1.300 × 600	100 ks × 0,78 m <sup>2</sup> = 78,0 m <sup>2</sup>	1742/5
PCI Pécidur® 10	10	2.600 × 600	50 ks × 1,56 m <sup>2</sup> = 78,0 m <sup>2</sup>	1669/5
PCI Pécidur® 20	20	2.600 × 600	50 ks × 1,56 m <sup>2</sup> = 78,0 m <sup>2</sup>	1672/5
PCI Pécidur® 30	30	2.600 × 600	36 ks × 1,56 m <sup>2</sup> = 56,16 m <sup>2</sup>	1673/2
PCI Pécidur® 40	40	2.600 × 600	36 ks × 1,56 m <sup>2</sup> = 56,16 m <sup>2</sup>	1674/9
PCI Pécidur® 50	50	2.600 × 600	26 ks × 1,56 m <sup>2</sup> = 40,56 m <sup>2</sup>	1676/3



### PCI Pécidur® – Winkelemente (rohové diely)

Názov	Rozm. dielov (mm)	Hrúbka (mm)	Dĺžka (mm)	Ks na palete	Obj. č.
PCI Pécidur® W 150	150 × 150	20	2.600	60	1681/7
PCI Pécidur® W 200	200 × 200	20	2.600	40	1686/2
PCI Pécidur® W 300	300 × 300	20	2.600	40	1693/0
PCI Pécidur® W 400	400 × 200	20	2.600	40	1694/7



### PCI Pécidur® – Kreativplatten (dosky pre kreatívnu výstavbu)

Názov	Hrúbka (mm)	Rozmery dosiek (mm)	Ks v balení	Obj. č.
PCI Pécidur® creativ 20	20	2.600 × 600	5	3932/8
PCI Pécidur® creativ 30	30	2.600 × 600	3	3933/5
PCI Pécidur® creativ 40	40	2.600 × 600	2	3934/2
PCI Pécidur® creativ 50	60	2.600 × 600	2	3935/9

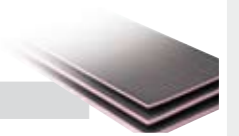

### PCI Pécidur® – Halteteller (príchytné podložky)

Názov	Podložka (mm)	Ks v balení	Obj. č.
PCI Pécidur® Halteteller 60 K	60, Kunststoff - (plastové)	500	1707/4
PCI Pécidur® Halteteller 50 M	50, Stahl, vz. - (kovové)	500	1708/1



### PCI Pécidur® – Metalldübel (kovové hmoždinky)

Názov	Podložka (mm)	Dĺžka (mm)	Ks v balení	Obj. č.
PCI Pécidur® Metalldübel 80	35	80	250	1732/6
PCI Pécidur® Metalldübel 110	35	110	250	1733/3
PCI Pécidur® Metalldübel 140	35	140	250	1735/7



okružlit'  
okružlit'

## Realizácie

